

VALVOLE PNEUMATICHE



Utilizzo

Le valvole pneumatiche funzionano ad aria compressa e sono progettate per interrompere o deviare il flusso del prodotto. L'ampia scelta di combinazioni consente il loro utilizzo per interrompere il flusso del prodotto in due o tre linee o per deviare il flusso del prodotto in tre, quattro o cinque linee.

Caratteristiche

Le valvole serie 900 sono prodotte in conformità con le norme 3-A, sono completamente autodrenanti e facili da sterilizzare; i componenti interni sono facilmente accessibili durante le fasi di lavaggio CIP. Le valvole possono diventare normalmente aperte o normalmente chiuse semplicemente capovolgendo il gruppo cilindro.

Le valvole serie 800 offrono un'ampia scelta di otturatori e guarnizioni progettati per le specifiche esigenze degli impianti.

Le valvole sono disponibili con attuatori a semplice e doppio effetto, unità di controllo e una gamma completa di componenti elettrici.

Componenti

Valvole pneumatiche serie 900:

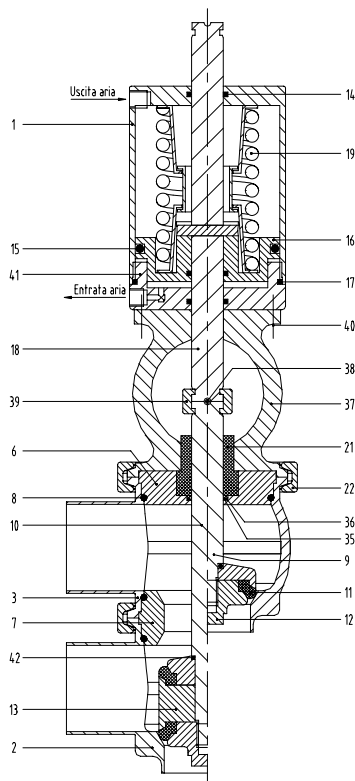

ELENCO COMPONENTI		
1	Cilindro	Aisi 304L
2	Corpo valvola	Aisi 316L
3	Corpo intermedio	Aisi 316L
6	Testata superiore	Aisi 316L
7	Testata inferiore	Aisi 316L
8	Anello di tenuta OR	NBR
9	Otturatore valvola pneumatica 2 vie	Aisi 316L
10	Otturatore valvola pneumatica 3 vie	Aisi 316L
11	Guarnizione a labbro	PTFE
12	Ghiera di bloccaggio	Aisi 316L
13	Distanziale	Aisi 316L
14	Anello di tenuta OR	NBR
15	Anello di tenuta OR	NBR
16	Pistone	Alluminio
17	Anello di tenuta OR	NBR
18	Albero	Acciaio cromato
19	Molla	Acciaio
21	Bussola	PTFE
22	Morsetto Clamp	Aisi 304L
35	Rondella	PTFE
36	Anello di tenuta OR	NBR
37	Lanterna	Aisi 304L
38	Vite	Aisi 304L
39	Anello di raccordo	Aisi 304L
40	Vite	Aisi 304L
41	Tappo	Aisi 304L
42	Anello di tenuta OR	NBR

Valvole pneumatiche serie 800:

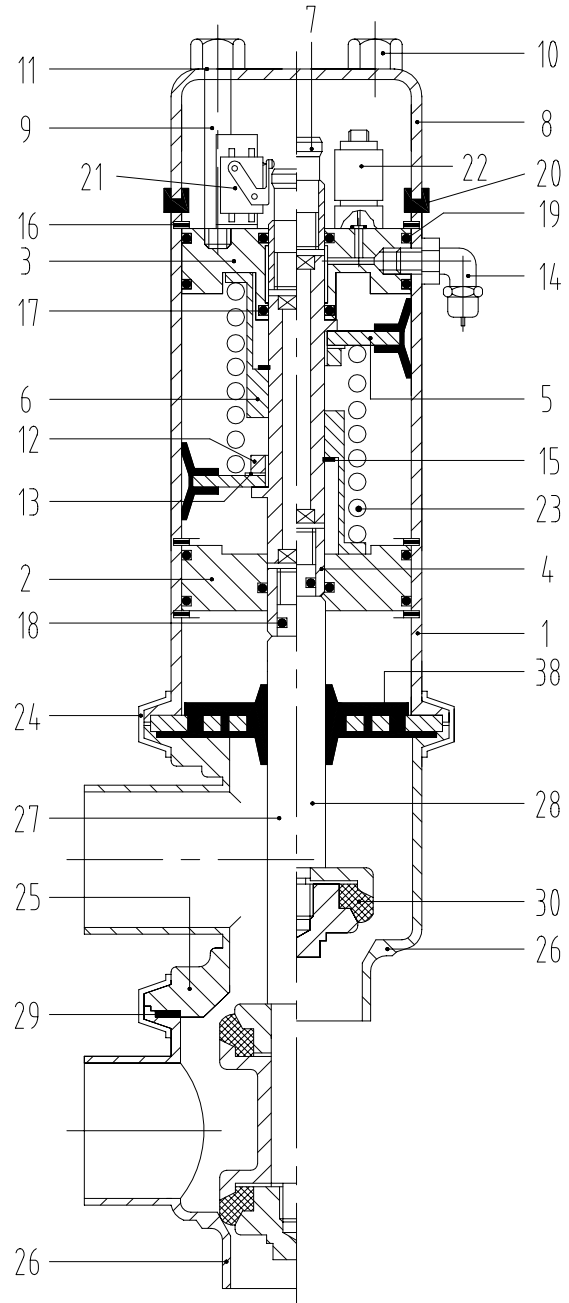

ELENCO COMPONENTI		
1	Cilindro	Aisi 304L
2	Testata inferiore	Aisi 304L
3	Testata superiore	Aisi 304L
4	Pistone	Aisi 304L
5	Guarnizione a labbro	NBR
6	Distanziale	Aisi 304L
7	Perno microinterruttore	Aisi 304L
8	Cappello	Aisi 304L
9	Tirante	Aisi 304L
10	Dado	Aisi 304L
11	Anello di tenuta OR	NBR
12	Ghiera di bloccaggio	Aisi 304L
13	Rondella	Aisi 304L
14	Raccordo aria	Ottone
15	Seeger	Acciaio
16	Seeger	Acciaio
17	Anello di tenuta OR	NBR
18	Anello di tenuta OR	NBR
19	Anello di tenuta OR	NBR
20	Guarnizione cappello	NBR
21	Microinterruttore	
22	Elettrovalvola	
23	Molla	Acciaio
24	Collare	Aisi 304L
25	Corpo intermedio	Aisi 304L/Aisi 316L
26	Corpo inferiore	Aisi 304L/Aisi 316L
27	Otturatore v. pneumatica 3 vie	Aisi 316L
28	Otturatore v. pneumatica 2 vie	Aisi 316L
29	Guarnizione	NBR
30	Guarnizione a labbro	Silicone/EPDM/PTFE/FTM
38	Guarnizione a doppio labbro	Silicone/EPDM

Dati tecnici

Pressione max. prodotto:

- 400 kPa (4 bar) valvole con attuatore semplice effetto;
- 1000 kPa (10 bar) valvole con attuatore doppio effetto.

Pressione aria attuatore: 500/700 kPa (5/7 bar).

Temperature di esercizio: -10°C +95°C (+15°F +205°F).

Temperature di esercizio guarnizioni:

- PTFE: -10°C +150°C (+15°F +300°F);
- silicone: -50°C +200°C (-60°F +390°F);
- EPDM: -30°C +140°C (-20°F +280°F);
- FTM: -15°C +220°C (+5°F +430°F).

Finitura:

- grana 150 (max R_a 0,76-0,89 μm ; 30-35 μ'') valvole pneumatiche serie 900;
- grana 120 (max R_a 1,01-1,14 μm ; 40-45 μ'') valvole pneumatiche serie 800.

Componenti elettrici opzionali:

- contatto di prossimità;
- microinterruttore;
- elettrovalvola;
- connettore.

Gamma di produzione: da DN 28 a DN 100, da 1" a 4".

Materiali

Parti a contatto con il prodotto:

- AISI 316L valvole pneumatiche serie 900;
- AISI 304L o AISI 316L valvole pneumatiche serie 800.

Altre parti in acciaio: AISI 304L.

Albero otturatore: AISI 316L.

Guarnizione otturatore: PTFE.

Guarnizioni a contatto con il prodotto:

- PTFE valvole pneumatiche serie 900;
- silicone valvole pneumatiche serie 800; a richiesta: EPDM, PTFE, FTM.

Combinazioni

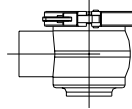

L

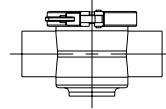

T

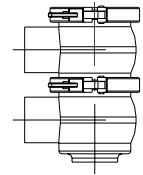

LL

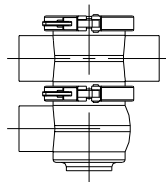

TL

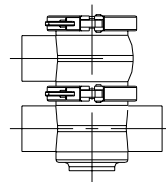

LT

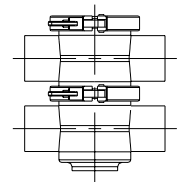

TT

Diagrammi di flusso

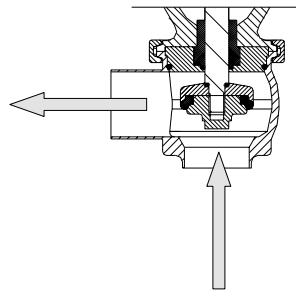

L

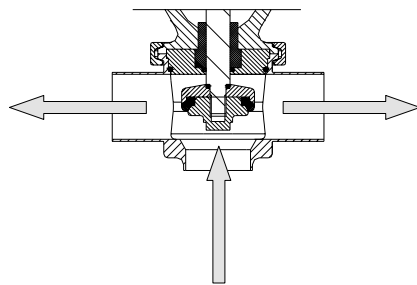
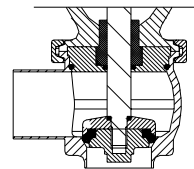

T

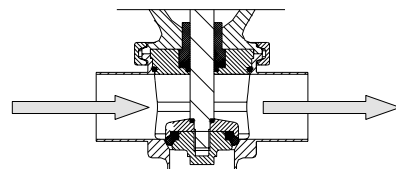

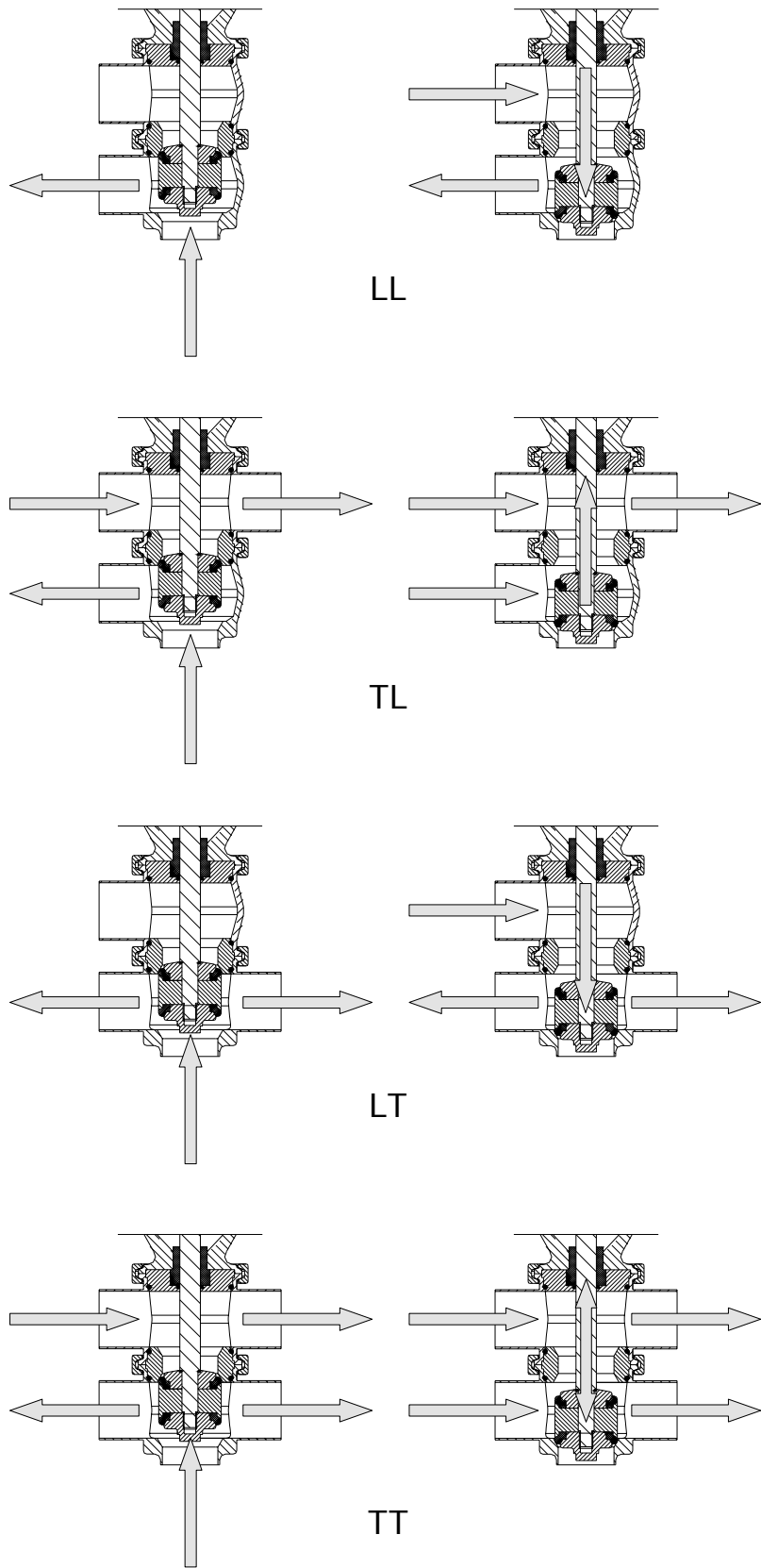

Perdite di carico

Valvole pneumatiche a 2 vie L:

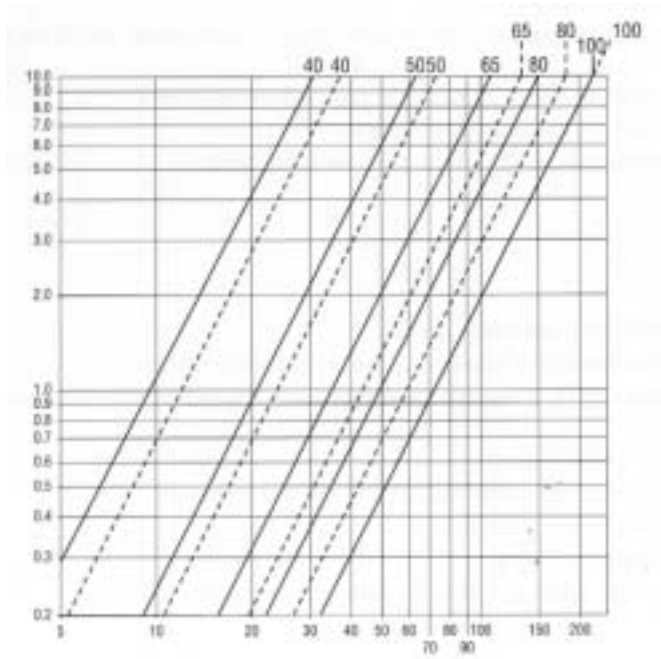

Valvole pneumatiche a 3 vie LL:

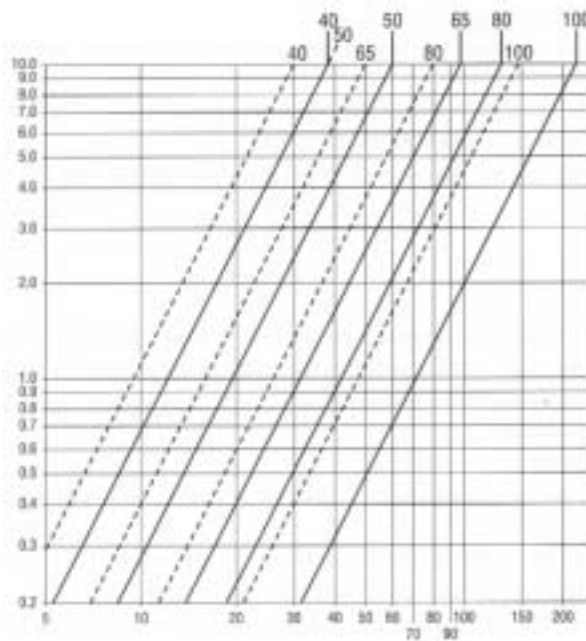

Per ulteriori informazioni, disegni tecnici e dimensioni prodotti si rimanda alla nostra serie di depliant, cataloghi e manuali tecnici.